

4.LT06.xxx.070/24

4.LT06.xxx.230

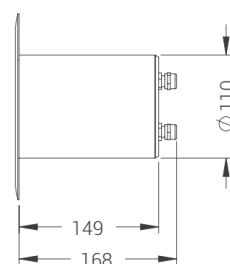
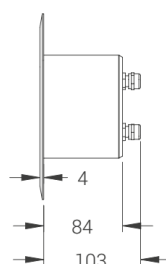
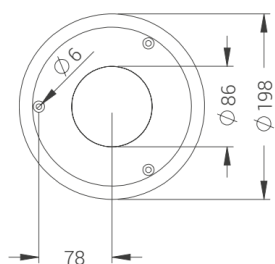

DESCRIZIONE

SIDE è un incasso LED carrabile con fascio di luce asimmetrico.

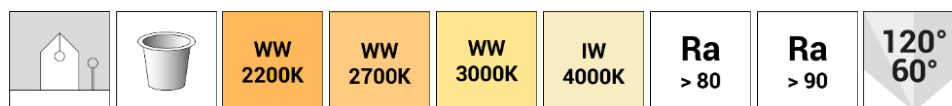
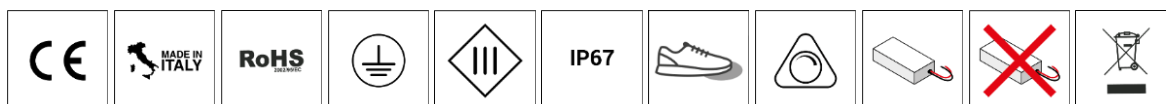

CARATTERISTICHE TECNICHE

Potenza nominale:

4.LT06.xxx.070	700mA	13W
4.LT06.xxx.24	24Vdc	14W
4.LT06.xxx.230	230Vac	14W

Finitura:
Alluminio anodizzato

Flusso:

3000K	1540 lm
4000K	1640 lm

Terminali:
Morsetto

Temperatura colore disponibile:

Bianco caldo	830	3000K
Bianco neutro	840	4000K

Altre caratteristiche:
Classe di isolamento I, III
EN 62471:2009 esente da rischi

Disponibile su richiesta 2200K,2700K ,4000K CRI90

Corpo proiettore:

Lega di alluminio

Nota:tutti i valori riportati sono tipici

DIAGRAMMA POLARE

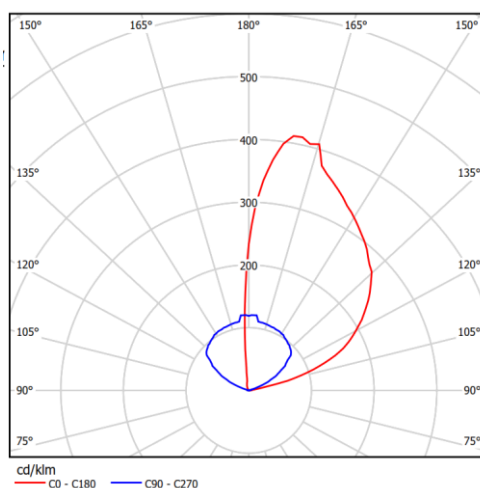

BASI / CASSAFORMA

CM110

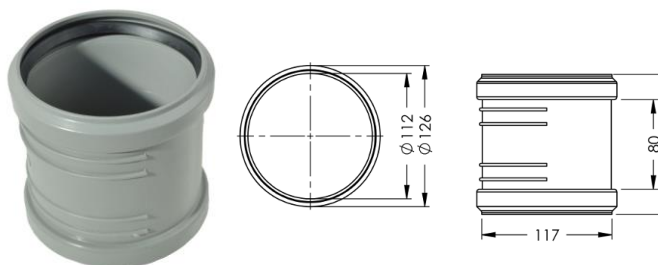

CM110G

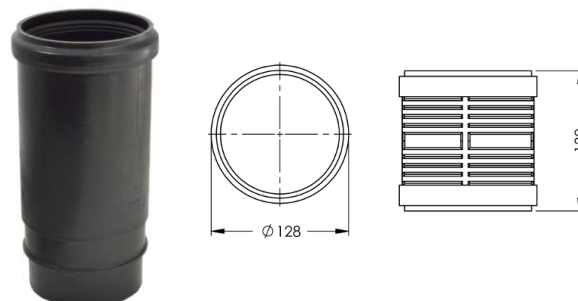

Co.E.M. srl si riserva il diritto di apporre tutte le modifiche migliorative al prodotto in termini di prestazioni e di fattura senza avere l'obbligo di darne alcuna comunicazione preventiva.

Release 2.0 . 2020